



www.samsunginterier.com

staron®
Solid Surfaces

T: 028 3 7447 333 - 090 2580 097 - 090 2580 091

HCM: 19W Nguyễn Hữu Cảnh, quận Bình Thạnh

T: 024 7308 8871 - 090 2580 923 - 090 2580 025

HANOI: 166 Nguyễn Xiển, quận Thanh Xuân



THỎA SỨC SÁNG TẠO VÀ CHINH PHỤC MỌI THIẾT KẾ CÙNG ĐÁ NHÂN TẠO STARON

STARON - ĐÁ NHÂN TẠO ĐƯỢC ƯA CHUỘNG SỐ 1 HÀN QUỐC

Staron là thương hiệu đá nhân tạo của tập đoàn Lotte Advanced Materials - mệnh danh là dòng đá cao cấp tại Hàn Quốc. Với sự linh hoạt về kích thước, siêu ứng dụng với độ bền lên đến hơn hàng chục năm, Staron hứa hẹn là vật liệu tối ưu thế hệ mới trong thiết kế nội thất. Với sự đa dạng về màu sắc và hoa văn cùng với các tính năng ưu việt như uốn cong linh hoạt, siêu kháng khuẩn, đá nhân tạo Staron đáp ứng mọi tiêu chuẩn cao nhất về chất lượng và các thiết kế sáng tạo. Đặc biệt, Staron bao gồm bộ sưu tập Tempest có đặc tính trong suốt cao, Supreme hoa văn trang nhã và tinh tế góp phần tạo nên sự khác biệt trong thiết kế của bạn.



CHẤT LƯỢNG ĐÁNG TIN CẬY

- Công nghệ tiên tiến tạo nên tiêu chuẩn mới cho các ứng dụng nội thất
- Cấu trúc đồng nhất, dễ dàng sửa chữa



VỆ SINH BÉ MẶT

- Bề mặt không xốp ngăn vi khuẩn phát triển
- Chịu nhiệt và chống trầy xước
- Dễ bảo trì



TẠO HÌNH LINH HOẠT

- Có thể được gia nhiệt và uốn cong tạo hình
- Khả năng tạo ra nhiều thiết kế khác nhau



PHẠM VI MÀU SẮC

- Hơn 150 màu sống động từ tự nhiên đến với bộ sưu tập: Tempest và Supreme
- Cộng tác liên tục với các chuyên gia về xu hướng màu sắc giúp Staron luôn dẫn đầu các xu hướng màu sắc và thiết kế



KHÔNG MỎI NỖI

- Màu sắc và kết cấu nhất quán trên mỗi tấm đá mang lại bề mặt mịn và liền mạch



KHẢ NĂNG XUYÊN SÁNG

- Hiệu ứng chiếu sáng ngược được tạo ra bằng cách thay đổi độ dày của vật liệu, cho phép nguồn sáng xuyên qua tấm đá



MẠNG LƯỚI PHÂN PHỐI TOÀN CẦU

- Văn phòng, chi nhánh khu vực và mạng lưới phân phối toàn cầu ở nhiều quốc gia khác nhau



CHẤT LƯỢNG TUYỆT VỜI

- Chính sách kiểm soát chất lượng và bảo hành 10 năm thương mại
- Được chứng nhận thân thiện với môi trường bởi Greenguard và Hệ thống chứng nhận khoa học

KHÔNG GIAN THƯƠNG MẠI & CÔNG CỘNG

Tạo ấn tượng cho không gian nội thất với phong cách khác biệt
Thiết kế sáng tạo đáp ứng những ý tưởng đầy cảm hứng
Bề mặt mịn và liền mạch đạt đến từng chi tiết



01

Mặt bàn dài quan sát
Tòa nhà LOTTE World
Hàn Quốc



02

Bàn làm việc
Tòa nhà LOTTE World
Hàn Quốc

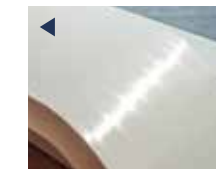

03

Băng ghế
Tòa nhà LOTTE World
Hàn Quốc

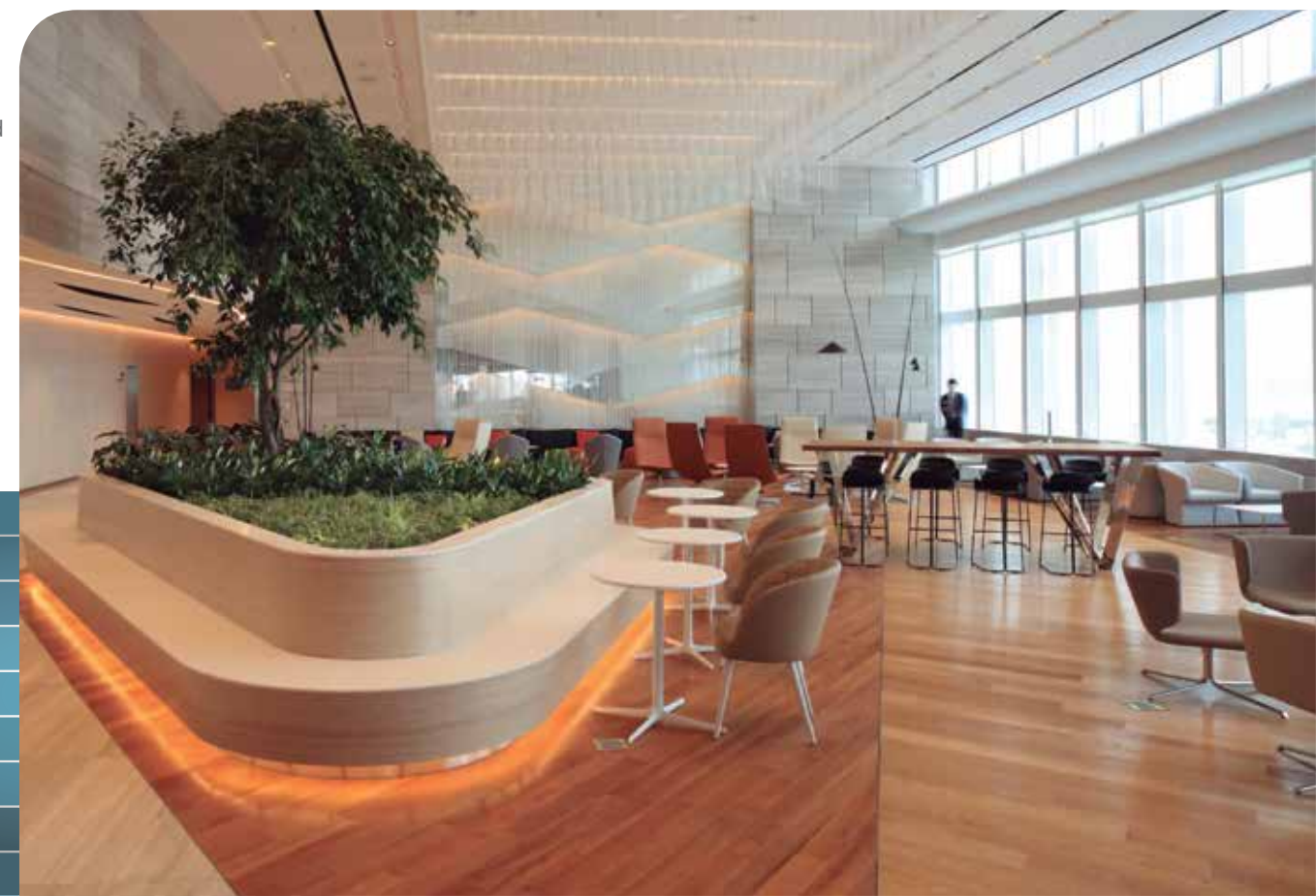



04

Kệ trưng bày
Stewart Weitzman
Cửa hàng giày dép
Hy Lạp



06

Mặt tiền
Hội trường nghệ thuật
Kumho

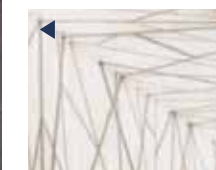

05

Tấm ốp tường
Phòng chờ sân bay
Mumbai, Ấn Độ

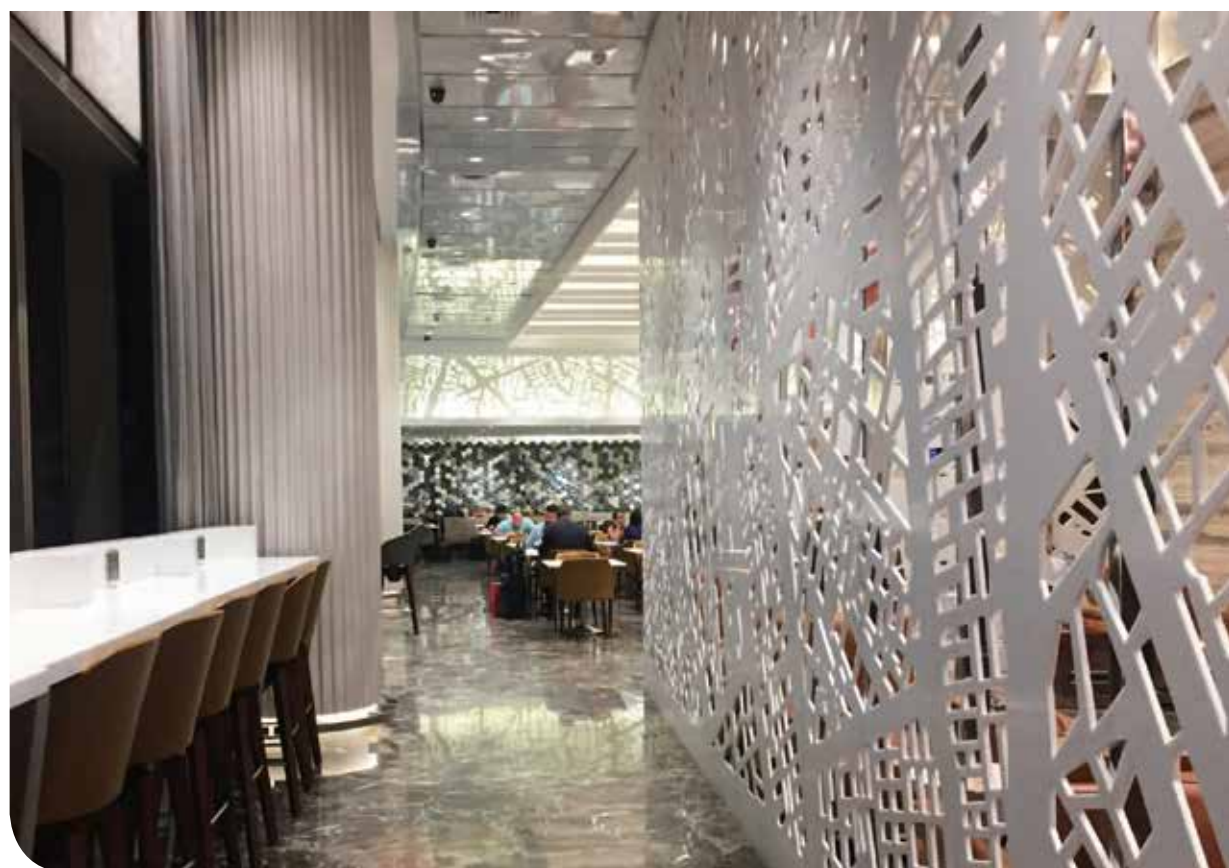

07

Ốp tường mặt tiền
Tòa nhà LOTTE World
Hàn Quốc



08

Quầy thông tin
Thư viện &
Trung tâm Học tập
Áo



10

Ốp tường mặt tiền
Cửa hàng Heidi.com
Thụy sĩ

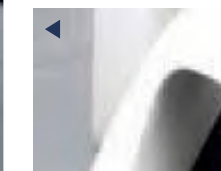

09

Quầy tinh tiến
Sân bay London Heathrow
Vương quốc Anh

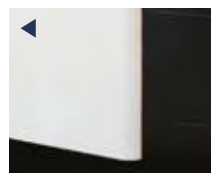

11

Phòng triển lãm
Trung tâm Phát triển
Nhân sự Samsung
Hàn Quốc



KHÔNG GIAN NHÀ Ở

Tạo nên điểm nhấn sang trọng cho không gian nhà ở
Màu sắc và hoa văn đẹp mắt cho nhiều lựa chọn thiết kế khác nhau
Vật liệu siêu kháng khuẩn, dễ khôi phục và bảo trì



01

Mặt bàn bếp
mặt bàn đảo bếp
Đồ nội thất
Úc

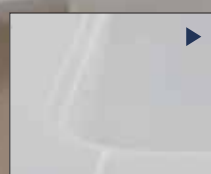

03

Mặt bàn bếp
Phòng bếp
Đức



05

Mặt bàn bếp
Showroom SUBZERO
Indonesia



04

Mặt bàn đảo bếp
Aarau, Thụy Sĩ



06

Tấm ốp tường,
mặt bàn
Khách sạn Sheraton
Hà Nội



07

Chậu rửa bát
Oesch Bad
Thụy Sĩ



09

Chậu rửa bát
Showroom K&B
Pháp



10

Chậu rửa
Omvivo
Úc



08

Bồn tắm, mặt bàn
Oesch Bad
Thụy Sĩ



11

Chậu rửa
Khách sạn
Renaissance
Barcelona
Tây Ban Nha



TRUNG TÂM Y TẾ



01

Tấm ốp tường
và nội thất
Trường Nha Khoa
Thụy Sĩ



Bề mặt vật liệu không lỗ khí
Với tiêu chuẩn vật liệu cao nhất, hạn chế sự phát triển của vi khuẩn
Duy trì không gian sạch sẽ, vệ sinh nhưng không kém phần hiện đại và tinh tế



03

Mặt bàn
Bệnh viện Đại học
HUG Geneva
Thụy Sĩ

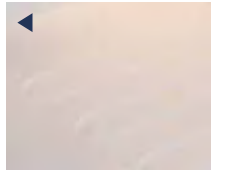

02

Tấm ốp tường
Phòng phẫu thuật
Bệnh viện Erlangen
Đức



04

Mặt bàn
Bệnh viện Đại học
HUG Geneva
Thụy Sĩ





05

Mặt bàn
Bệnh viện Prive De
L'ouest Parisien,
Pháp



06

Chậu liền khối
Bệnh viện
Barmherzige
Schwestern
Úc



08

Phòng bệnh nhân nội trú
Samsung Seoul
Atopycenter
Hàn Quốc



07

Bàn y tá
Trung tâm chăm
sóc sức khỏe St. Joe's



09

Phòng bệnh nhân nội trú
Samsung Seoul
Atopycenter
Hàn Quốc



VẬT LIỆU KHÁNG KHUẨN, GIẢI PHÁP CHO SỨC KHỎE

Vật liệu bề mặt kháng khuẩn evermoin® từ staron® có thể sử dụng cho hầu hết các không gian nội thất trong các cơ sở chăm sóc sức khỏe. Là một vật liệu có khả năng tái tạo, độ bền cao và siêu vệ sinh, sản phẩm được dùng trong mọi khu vực làm việc, quầy tiếp nhận thông tin và tấm ốp tường. Sự kết hợp hoàn hảo giữa tính đơn giản trong thiết kế cùng bề mặt được chế tạo đặc biệt không có lỗ khí, chống vi khuẩn xâm nhập, evermoin® mang đến cho người dùng có một cuộc sống khỏe mạnh hơn.

Lợi ích của evermoin®



Kháng khuẩn

Tác dụng kháng khuẩn nhanh chóng, ngăn ngừa sự tác động của vi khuẩn và nấm



Siêu bền bỉ

Khả năng duy trì hoạt chất tuyệt vời, đạt chứng nhận chất lượng về sự ổn định và độ bền



An toàn

Chứng nhận vật liệu vô hại đối với cơ thể con người và môi trường (NSF, FDA)

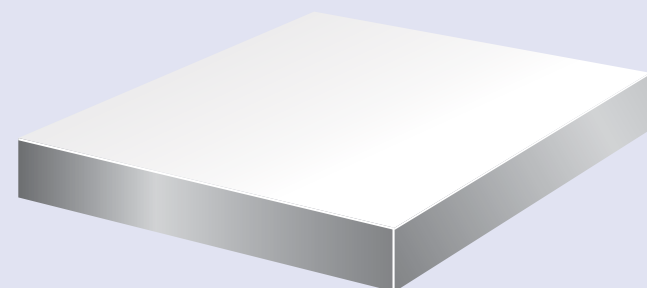

NEW

THÔNG TIN SẢN PHẨM

Ultra Bright MU010

Kích thước:

Dài:3680 x Rộng:760 x Dày:12 (mm)

Dài:2500 x Rộng:760 x Dày:6 (mm)

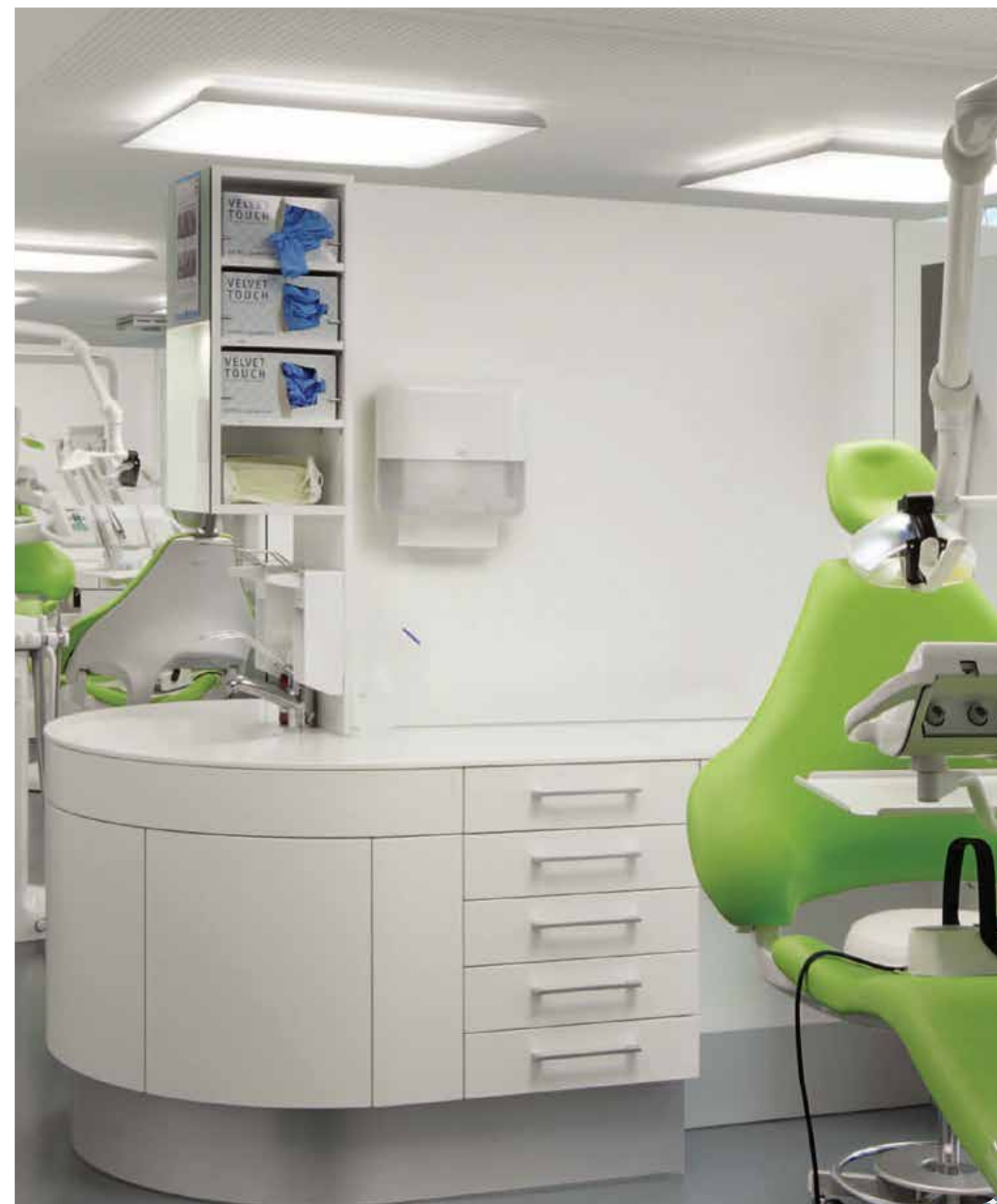

CÔNG TRÌNH SÁNG TẠO

01

Tác phẩm nghệ thuật
Thiết kế:
Markus Benesch
Đức

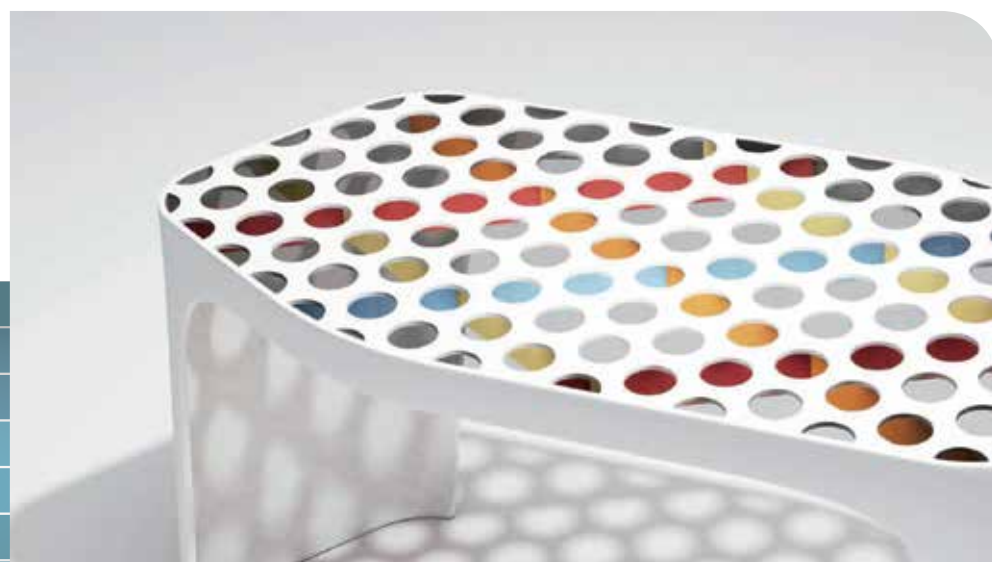

02

Bàn Odyssey
Thiết kế:
Massive Design
Ba Lan



Bộ sưu tập màu sắc luôn theo xu hướng và không lỗi thời
Chất liệu được chế tạo công phu, mang tính nghệ thuật cao nhưng bền bỉ
Thỏa mãn những thiết kế cầu kỳ và phức tạp nhất

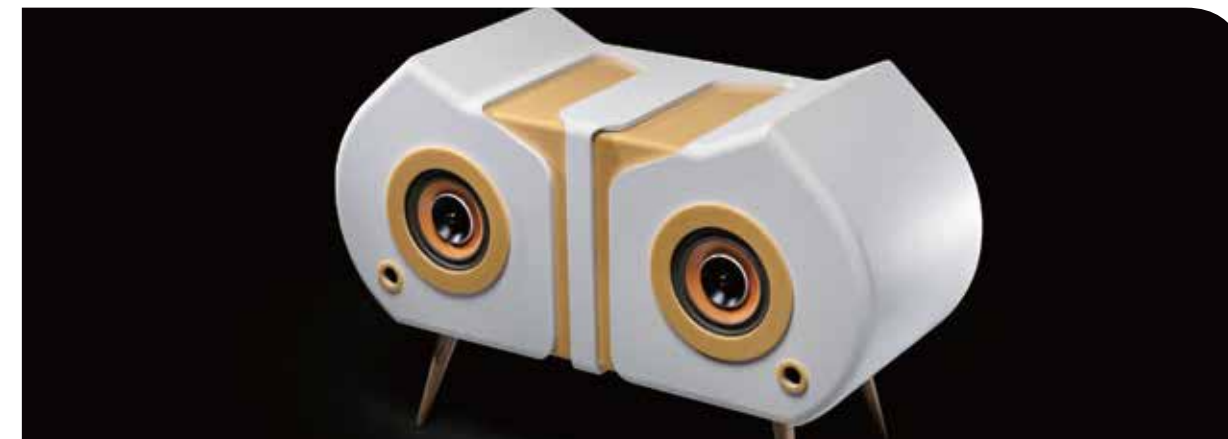

03

Loa củ



04

Bàn đảo kiểu cá voi
Phòng bếp



05

Bàn ngựa vằn



06

Sofa
ngựa vằn



Supreme™

BỘ SƯU TẬP SUPREME

Bộ sưu tập Supreme™ có kiểu dáng tự nhiên, nhẹ nhàng, là sản phẩm đá nhân tạo solid surface cao cấp STARON mang tính ứng dụng cao cho không gian thương mại và nội thất nhà ở. Nghệ thuật kết hợp cùng sự chuyển động của thiên nhiên

**Nghệ thuật kết hợp
sự chuyển động của Thiên Nhiên**

01

Mặt bàn bếp
Morning Sky
MV114



02

Bồn rửa,
Tấm ốp tường
(Búồng tắm)
Cotton White
VC110



03

Mặt bàn bếp
Ocean View
VO171



04

Bàn thông tin
Cloudbank
VC118



06

Bàn thông tin
Magnolia
VM143



05

Mặt bàn bếp
Dandelion
VD175



07

Mặt bàn bếp
Pastoral
VP177



08

Mặt bàn bếp
Urban Grey
VU127



BỘ SƯ TẬP MỚI

Xem chi tiết tại

website www.samsunginterior.com

Aspen
Iceberg
AI612

Aspen
Eggshell
AE642

Tempest
Coconut
SI462

Sanded
Mint
SM463

Tempest
Bamboo
FB173

Tempest
Mystic
FM178

Supreme
Concerto
VC157

Supreme
Reno
VR184

Aspen
Misto
AM681

evermoin®
Ultra Bright
MU010

• Màu sắc trên bản in có thể thay đổi so với mẫu thực tế.
Vui lòng xem lại mẫu thực tế trước khi lựa chọn

BỘ SƯU TẬP CỦA STARON

SUPREME



Morning Sky VM114



Cotton White VC110



Delphi VD111



Cloudbank VC118



Beige Granite VB172

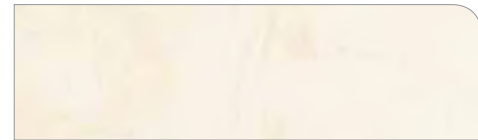

Magnolia VM143

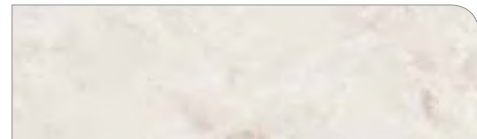

Ocean View V0171



Pastoral VP177



Natural Bridge VN144



Dandelion VD175



Dawn VD126



Urban Grey VU127



Reno VR184

NEW



Loam VL155



Concerto VC157

NEW



Presto VP159

STARON EVERMOIN

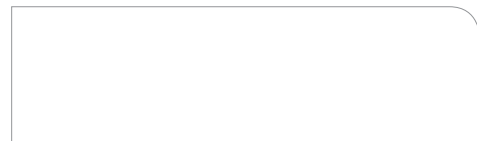

Ultra Bright MU010

NEW

TEMPEST



Peak
FP100



Polar
FP111



Meteor
FM111



Coconut
FC112

NEW



Bamboo
FB173

NEW

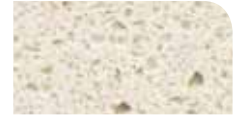

Horizon
FH114



Mystic
FM178

NEW



Genesis
FG174



Caraway
FC155



Coffee Bean
FC158



Radiance[Shimmer]
FR148



Igneous
FI187

SOLID

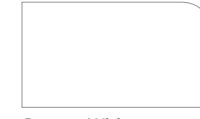

Quasar White
SQ019

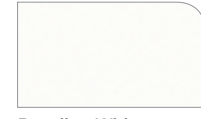

Dazzling White
SD001



Pure white
SP016



Bright White
BW010

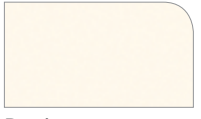

Pearl
SP011

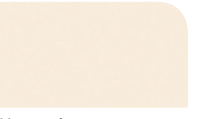

Natural
SV041



Ivory
SI040



Fog
SF020



Serene
SS023



Sunflower[N]
SS042

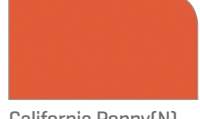

California Poppy[N]
SC052



Univers[N]
SU053



Iris
SI056



Onyx
ON095

SANDED



Sanded Icicle
SI414



Sanded Birch
SB412



Sanded Cream
SM421



Sanded Sahara
SS440



Sanded Gold Dust
SG441



Sanded Papyrus
SP474



Sanded Meadow
SM465

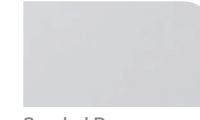

Sanded Dover
SD413

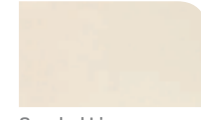

Sanded Linen
SL443



Sanded Cornhusk
SC443



Sanded Vermillion
SV430



Sanded White Pepper
WP410



Sanded Heron
SH428

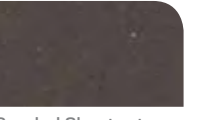

Sanded Chestnut
SC457



Sanded Grey
SG420



Sanded Mocha
SM453



Sanded Clay
SC475



Sanded Mint
SM463

NEW



Sanded Taupe
ST486



Sanded Tundra
ST482



Sanded Dark Nebula
DN421



Sanded Onyx
SO423

ASPEN

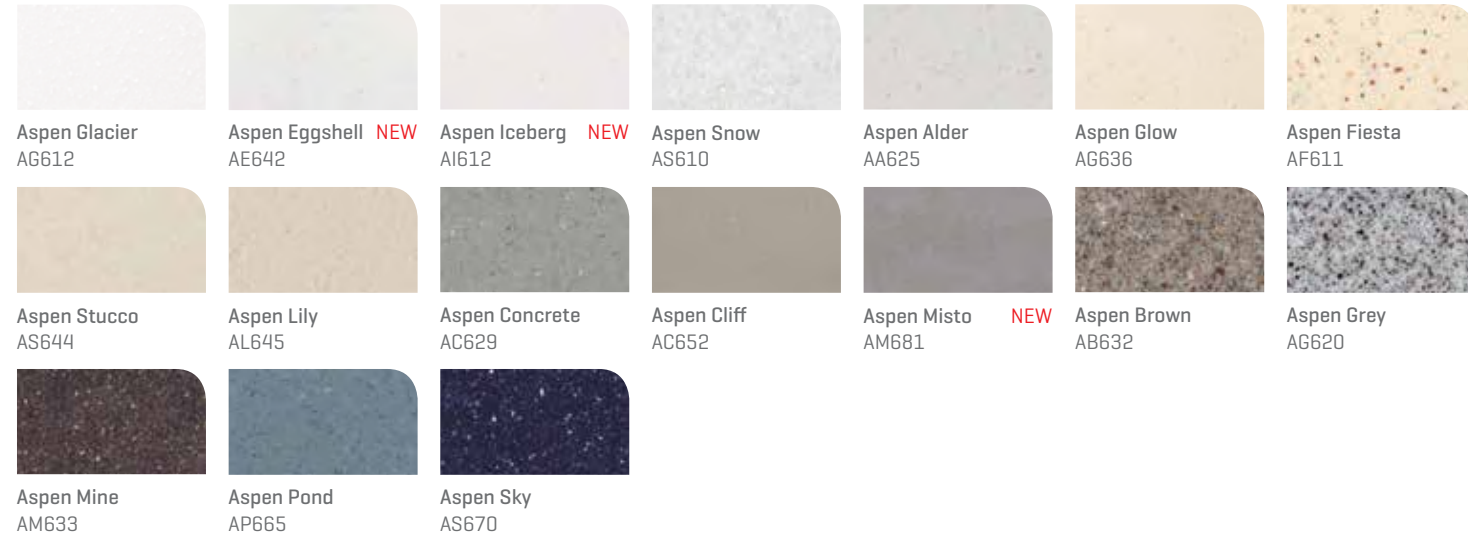

PEBBLE

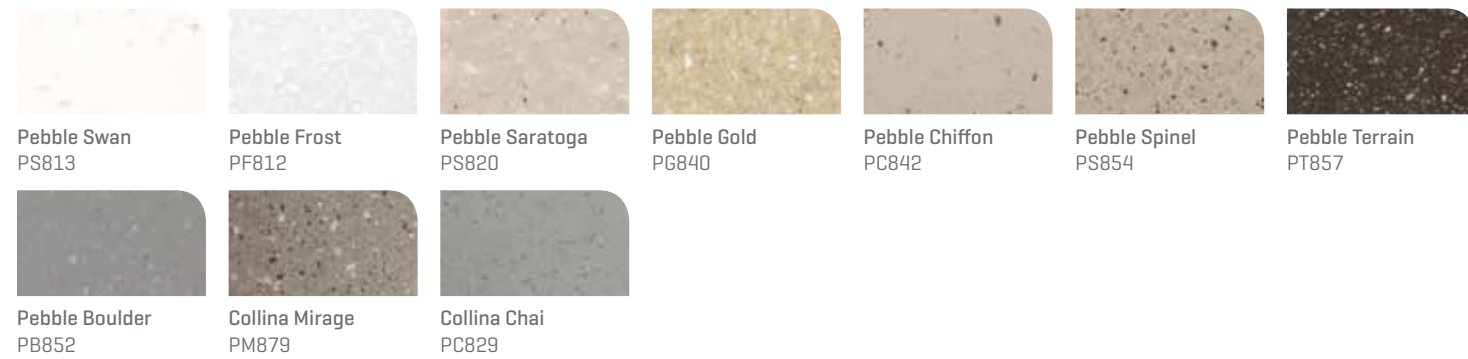

QUARRY

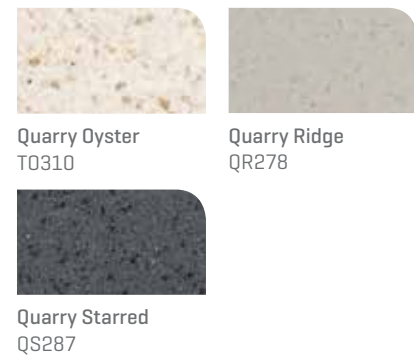

METALLIC

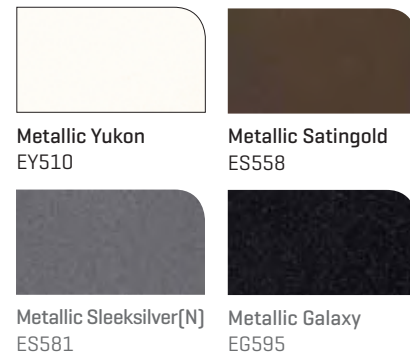

STARON – VẬT LIỆU THÂN THIỆN MÔI TRƯỜNG

Màu sắc trên bản in có thể chênh lệch so với mẫu thực tế
Vui lòng xem lại mẫu thực tế trước khi lựa chọn



BỒN RỬA/ CHẬU RỬA

TIÊU CHUẨN ADA

Chậu rửa và bát bằng chất liệu rắn Staron được lắp đặt bằng tấm acrylic hoàn toàn liền mạch để tạo sự trơn tru và bóng bẩy. Quá trình chuyển đổi liên tục từ bồn rửa sang bề mặt không để lại đường nối cho vi khuẩn hoặc nấm mốc tích tụ và phát triển, do đó, bề mặt rắn không xốp của Staron là sự lựa chọn phù hợp nhất cho các ứng dụng nội thất trong các công trình thương mại yêu cầu cao về mặt vệ sinh và kháng khuẩn. Chậu rửa Staron có ba màu sau trong mười mẫu phổ biến:

BỘ SƯU TẬP

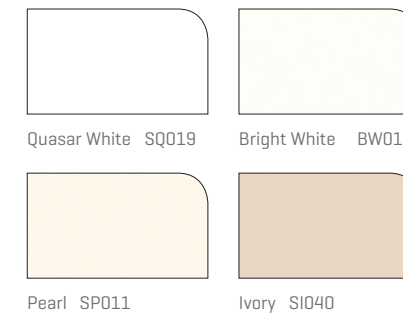

CHẬU RỬA/ BÓN RỬA

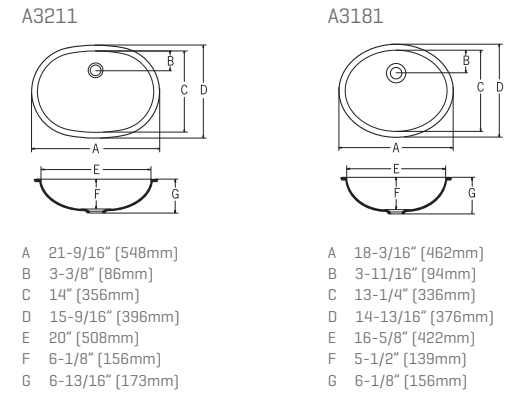

CHẬU RỬA LIÊN KHỐI

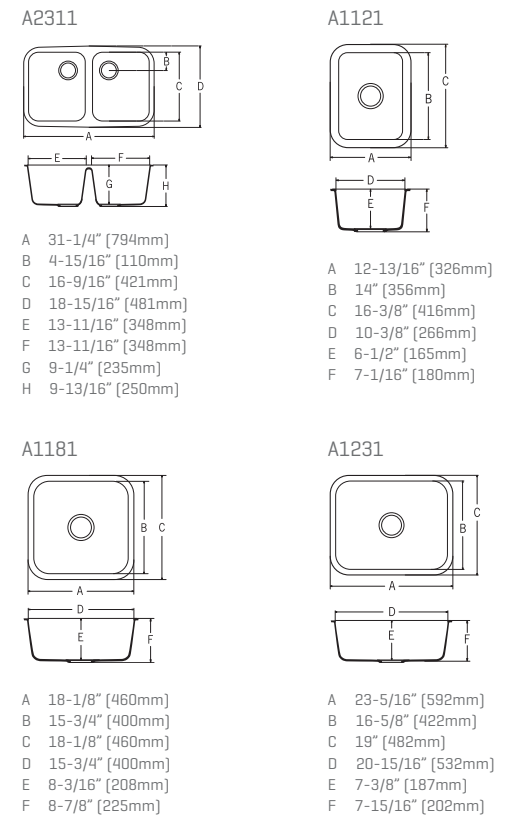

HÌNH THỨC THI CÔNG

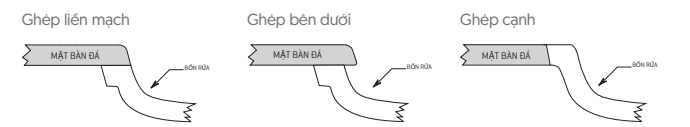

THÔNG SỐ KỸ THUẬT

Bảng thông tin kiểm định dưới đây được cung cấp bởi nhà sản xuất LOTTE ADVANCED MATERIALS.

TIÊU CHÍ	KẾT QUẢ	TÊN PHƯƠNG PHÁP
Cường độ căng dãn	6,000 psi	ASTM D 638
Suất đàn hồi	600,000 psi	ASTM D 638
Cường độ chịu uốn	10,000 psi	ASTM D 790
Mô-đun chịu uốn	1,000,000 psi	ASTM D 790
Khả năng kéo dãn	0.5%	ASTM D 638
Độ cứng	92 Thang đo Rockwell "M" 65 Thang đo Barcol	ASTM D 785 ASTM D 2583
Hệ số giãn nở nhiệt	$2.0 \times 10^{-5} \text{ in/in } ^\circ\text{F}$	ASTM D 696
Độ bóng (60 Gardner)	5-20	NEMA LD-3
Mức ổn định màu sắc	Không thay đổi trong 200 giờ	NEMA LD-3
Khả năng kháng khuẩn	Thông qua Đánh giá 41	ANSIZ 124
Khả năng chịu mài mòn	Thông qua	ANSIZ 124
Khả năng chịu nước sôi của bề mặt	Không ảnh hưởng	NEMA LD-3
Khả năng chịu nhiệt	Không ảnh hưởng	NEMA LD-3
Độ bền va đập IZON (khứa, mè)	0.28ft. lbf/in	ASTM D 256
Sức chịu dưới sự va đập của quả bóng 1/2"	144"w/1/2lb bóng Không có khuyết điểm	NEMA LD-3
Khả năng kháng nấm và vi khuẩn	Nấm và vi khuẩn không thể phát triển	ASTM G 21, G22
Trọng lượng riêng Màu Màu sắc hoa văn	1.72 1.69	ASTM D 792
Độ thấm nước	0.04%, [1/2", 24 giờ] 0.11%, [1/8", 24 giờ]	ASTM D 570
Tính dễ cháy Ngọn lửa lan tỏa Mật độ khói	Class A/Class 1 10 10	UBC 8-1 ASTM E 84 ASTM E 84
Khả năng chịu nhiệt bức xạ	Không ảnh hưởng rõ rệt	NEMA LD-3
Tính độc hại	84.4g (Màu sắc trơn) 81.8g (Màu hoa văn)	Pittsburgh test protocol (LC50 Test)

KÍCH THƯỚC SẢN PHẨM

BỘ SUU TẬP

Solid, Sanded,
Aspen, Pebble,
Quarry, Metallic,
Tempest, Supreme

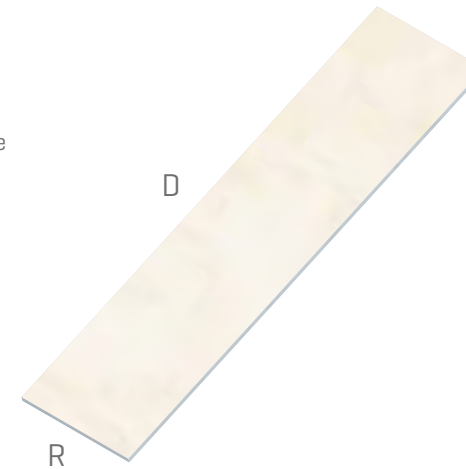

DÀY	RỘNG	DÀI
mm	mm	mm
12 [1/2"]	760 [30"]	3,680 [145"]

BỘ SUU TẬP

Solid, Sanded,
Aspen

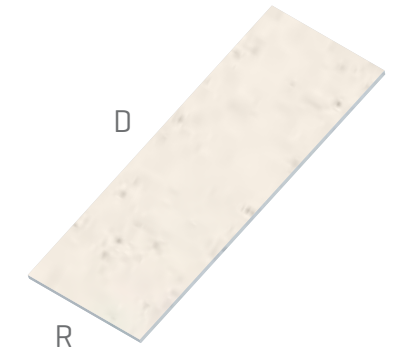

DÀY	RỘNG	DÀI
mm	mm	mm
6 [1/4"]	760 [30"]	2,500 [98"]

- Tấm dày 6mm [1/4 "] không khuyến khích dùng trong các ứng dụng yêu cầu bề mặt chịu lực nằm ngang (mặt bàn)
- Vui lòng liên hệ với nhân viên để được tư vấn kích thước và số lượng đã cần sử dụng cho một bàn vẽ cụ thể.

CHÍNH SÁCH BẢO HÀNH 10 NĂM CỦA STARON

Các sản phẩm Staron, Bộ sưu tập Tempest và Supreme đã được lắp đặt trong ứng dụng nội thất, sử dụng thương mại hoặc dân dụng sẽ được áp dụng chính sách bảo hành 10 năm của nhà sản xuất. Để biết thêm chi tiết, vui lòng truy cập website www.samsunginterior.com